

HBS-7000 說明書

3.5 吋 TFT 數位 dB 表

DVB-C+DVB-T2



目錄

1. 介面介紹	1
1.1 接口圖	2
2. 產品特點	3
3. 菜單設置說明	3
3.1 DVB-T2 (數位電視頻道)	4
3.1.1 國家/地區	4
3.1.2 頻道	4
3.1.3 頻率	4
3.1.4 帶寬	4
3.1.5 LCN	4
3.1.6 天線供電	4
3.1.7 天線設置	4
3.1.8 自動測試	4
3.1.9 快速搜索	5
3.2 DVB-C (有線電視)	5
3.2.1 國家/地區	5
3.2.2 頻道	6
3.2.3 頻率	6
3.2.4 調變器	6
3.2.5 天線功率	6
3.2.6 天線設置	6
3.2.7 自動測試	6
3.2.8 快速搜尋	6
3.3 頻譜	6
3.3.1 T2 頻譜	6
3.3.2 C 頻譜	6
3.4 其他	7
3.4.1 電視頻道清單	7
3.4.2 廣播頻道清單	7
3.4.3 掃台方式	7
3.4.4 迴圈測試	8
3.5 媒體中心	8
3.6 系統設置	9
4. 技術參數	10

1. 介面介紹

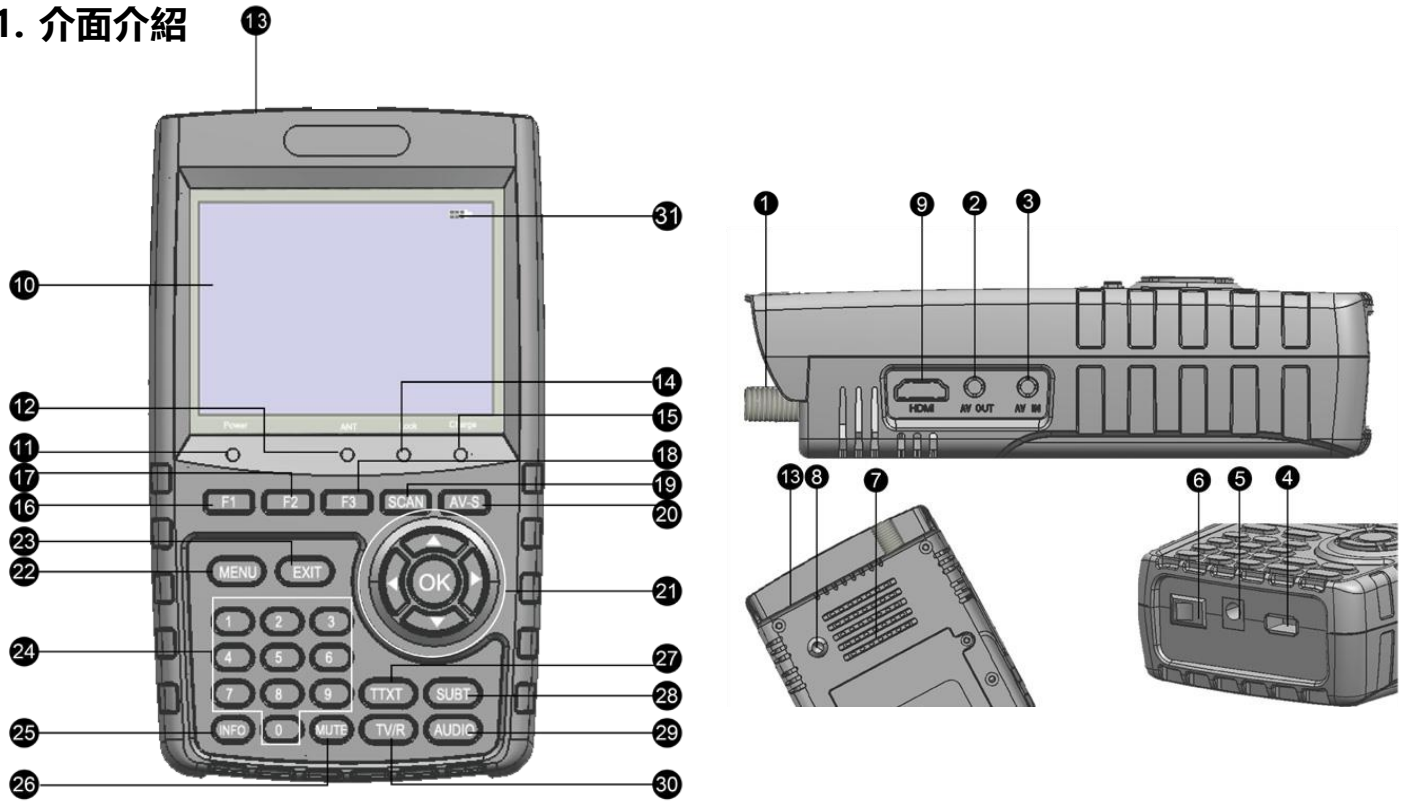

NO	描述	功能
1	ANT In	連接到數位天線電纜
2	AV OUT	AV輸出
3	AV IN	AV輸入
4	USB	USB接口
5	DC 孔	連接DC電源
6	Power Switch	電源開關
7	Speaker	喇叭
8	Torch LED	手電筒
9	HDMI接口	HDMI輸入
10	LCD	TFT液晶螢幕
11	Power	電源指示燈
12	ANT	ANT指示燈
13	DC OUT	DC 12V 輸出
14	LOCK	信號鎖定指示燈
15	Charger (Note1)	充電指示燈
16	F1	輔助功能鍵
17	F2	輔助功能鍵
18	F3	輔助功能鍵
19	SCAN	快速搜尋的快捷鍵

NO	Description	FUNCTION
20	AV-S	切換顯示模式 (AV IN / HDMI IN)
21	五向按鍵	音量控制 、移動游標、通道修改、確認鍵
22	MENU	菜單，顯示主菜單或跳回上一個菜單中的子菜單
23	EXIT	退出目前功能表並保存設置
24	0-9	數字鍵
25	INFO	資訊鍵
26	MUTE	靜音鍵
27	TTXT	紅色鍵、電視介面
28	SUBT	綠色鍵、字幕介面
29	AUDIO	藍色鍵、音頻介面
30	TV/R	橘色鍵、電視和收音機開關
31		電池電量

Note1: 當變壓器插入DC插槽時，充電指示燈通常亮起。當電池充滿電時，充電指示燈將熄滅。

Note2: 在 AV 輸出模式下，喇叭關閉

1.1 接口圖



2. 產品特點

- 3.5 英寸高清 TFT 液晶屏
- 符合 DVB/T/T2/C、MPEG-2/MPEG-4 標準
- MPEG-2 / H.264 / H.265 (10 Bit) 硬體解碼
- 用於信號強度和品質的數位儀錶
- 星座分析儀
- 頻譜分析儀
- 支援自動、手動或 NIT 掃描
- 鎖定信號的聲光報警
- 支援 AV 輸出和 AV 輸入
- 支援 HDMI 輸出
- 7.4V/3000mAh 鋰電池
- 可透過 USB 進行軟體升級

3. 菜單設置說明

如果您已安裝電纜並將其連接到產品，請按 MENU 顯示菜單

- DVB-T2
- DVB-C
- 頻譜
- 其他
- 媒體中心
- 系統設置



按◀▶▶在菜單中移動光標，按 **OK** 鍵確認

3.1 DVB-T2 (數位電視頻道)

選擇 DVB-T2, 按 **OK** 鍵進入

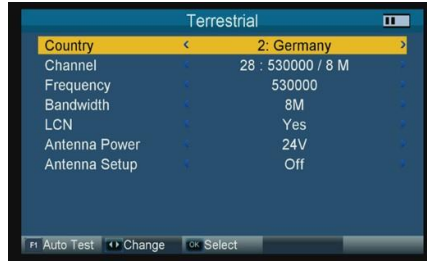

3.1.1 國家/地區

按 **◀▶** 鍵進入國家選單, **▲▼** 鍵選擇國家, 按 **OK** 鍵確認



3.1.2 頻道

按 **◀▶** 鍵進入頻道選單, **▲▼** 鍵選擇頻道, 按 **OK** 鍵確認



3.1.3 頻率

按 **◀▶** 鍵進入頻率選單, **▲▼** 鍵選擇頻率, 按 **OK** 鍵確認

3.1.4 帶寬

按 **◀▶** 鍵進入帶寬選單, 可選擇 6、7、8M

3.1.5 LCN

按 **◀▶** 鍵切換 LCN 開/關

3.1.6 天線供電

按 **◀▶** 鍵切換, 可選 5V/12V/24V

3.1.7 天線設置

按 **◀▶** 鍵切換天線電源開/關

3.1.8 自動測試

使用自動測試前, 請先插入 USB

按 **F1** 鍵進入自動測試介面

按 **TTXT** 開始自動測試目前頻道

按 **SUBT** 停止自動測試功能

按 **TV/R** 將測試結果存到 USB, 檔名 "自動測試"

按 **AUDIO** 截取目前畫面

No	Channel	Mode	PWR	MER	S/Q(%)	Result
21	474000 / 8 M	---	19.0dBuV	---	1 / 0	Fail
22	482000 / 8 M	---	19.0dBuV	---	1 / 0	Fail
23	490000 / 8 M	---	19.0dBuV	---	1 / 0	Fail
24	498000 / 8 M	---	19.0dBuV	---	1 / 0	Fail
25	506000 / 8 M	---	19.0dBuV	---	1 / 0	Fail
26	514000 / 8 M	---	19.0dBuV	---	1 / 0	Fail
27	522000 / 8 M	---	19.0dBuV	---	1 / 0	Fail
28	530000 / 8 M	T2-256QAM-32K	61.0dBuV	27.8dB	73 / 99	Pass
29	538000 / 8 M	---	19.0dBuV	---	1 / 0	Fail
30	546000 / 8 M	---	19.0dBuV	---	1 / 0	Fail
31	554000 / 8 M	---	19.0dBuV	---	1 / 0	Fail
32	562000 / 8 M	---	19.0dBuV	---	1 / 0	Fail

At the bottom of the screen, there are buttons for 'Select', 'Start', 'Stop', 'Print', and 'Capture'.

3.1.9 快速搜索

參數設置完成後，按 **OK** 鍵進入快速搜索。
螢幕上會顯示一些信號資訊。



- **頻道搜索：**按 **OK** 鍵進入當前頻道
- **自動搜索：**按 **TTXT** 鍵自動搜索目前國家/地區頻道
- **星座圖：**按 **SUBT** 鍵進入星座圖
- **頻譜：**按 **TV/R** 鍵進入頻譜，詳情請閱
- **截圖：**按 **AUDIO** 鍵截取當畫面



3.2 DVB-C (有線電視)

選擇 DVB-C, 按 **OK** 鍵進入 DVB-C 設定



3.2.1 國家/地區

按 **◀▶** 鍵進入國家選單，**▲▼** 鍵選擇國家，按 **OK** 鍵確認

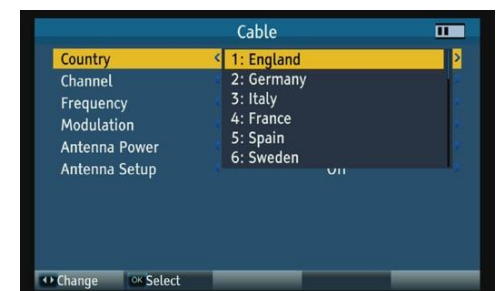

3.2.2 頻道

按 **↔** 鍵進入頻道選單，**▲▼** 鍵選擇頻道，按 **OK** 鍵確認



3.2.3 頻率

按 **↔** 鍵進入頻率選單，**▲▼** 鍵選擇頻率，按 **OK** 鍵確認

3.2.4 調變器

按 **↔** 鍵切換調變模式，AUTO/QAM16/QAM32/QAM64/QAM128/QAM256 可選

3.2.5 天線功率

按 **↔** 鍵改變天線功率，可選 5V/12V/24V

3.2.6 天線設置

按 **↔** 鍵切換天線電源開/關

3.2.7 自動測試

詳情請閱 3.1.8 自動測試

3.2.8 快速搜尋

詳情請閱 3.1.9 快速搜索

3.3 頻譜

選擇頻譜，按 **OK** 鍵進入頻譜設定

- T2 頻譜
- C 頻譜



3.3.1 T2 頻譜

按 **↔** 鍵更改頻率

按 **TTXT** 鍵更改跨度，包括全頻/頻道

按 **SUBT** 鍵放大顯示選擇的點，再按一次返回

按 **TV/R** 鍵掃描當前頻道

按 **AUDIO** 鍵截取當前畫面

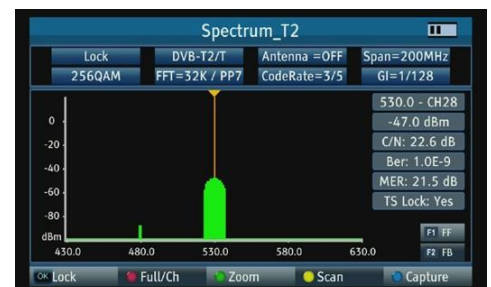

3.3.2 C 頻譜

詳情請閱 3.3.1 T2 頻譜

3.4 其他

- 電視頻道清單
- 廣播頻道清單
- 搜台方式
- 迴圈測試



3.4.1 電視頻道清單

顯示電視通道清單和通道資訊

- **群組**：按 F1 切換不同群組頻道清單
- **LOCK**：按 TTXT 鍵進入鎖定狀態，按 OK 鍵標記想鎖定的頻道
- **Skip**：按 SUBT 鍵進入跳過狀態，按 OK 鍵標記想跳過的頻道
- **移動**：按 TV/R 鍵進入移動狀態，按 OK 鍵標記想移動的頻道，使用 ▲▼ 標記頻道並使用 ▲▼ 鍵將游標移動到要插入的位置，按 INFO 鍵完成頻道移動
- **編輯**：按 AUDIO 鍵進入編輯模式。

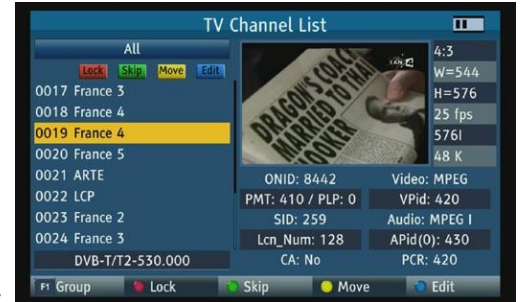

模式一 排序：按 TTXT 鍵列出排序類型。包括 名稱 (A-Z)、名稱 (Z-A)、自由/加密鎖定、預設向上和向下

模式二 編輯：按 SUBT 鍵進入編輯模式，按 OK 鍵開始重新命名頻道

模式三 刪除：按 AUDIO 鍵進入刪除狀態，按 OK 鍵標記要刪除的頻道

3.4.2 廣播頻道清單

詳情請閱 3.4.1 電視頻道清單

3.4.3 掃台方式

- **僅限免費節目**：按 ◀▶ 鍵切換開啟/關閉
- **掃台類型**：按 ▶◀ 鍵切換類型，可選全部/電視頻道/廣播頻道/電視+廣播
- **網路搜索**：按 ▶◀ 鍵切換開啟/關閉

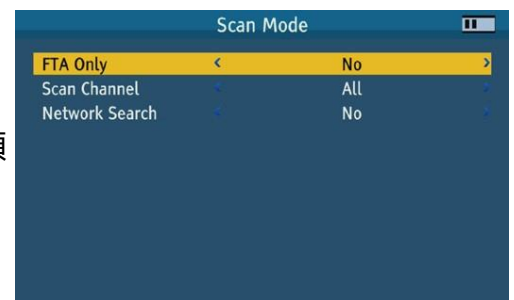

3.4.4 迴圈測試

進入此介面可看見國家或衛星以及 8 個頻道，按▲▼鍵即可切換選擇

有 2 種模式可選擇：DVB-T2/DVB-C，按 TV/R 鍵可切換
按 OK 鍵開始迴圈測試，各頻道的訊號強度和品質會顯示於螢幕



3.5 媒體中心

進入媒體中心介面之前，請先插入 USB

- 音樂/圖片/電影

按▲▼鍵選擇檔案，按 OK 鍵播放



- 記錄管理器

按 TTXT 鍵可重新命名

按 SUBT 鍵可分區

按 TV/R 鍵可鎖定

按 AUDIO 鍵可刪除



3.6 系統設置



- **語言：**按◀▶鍵更改語言。預設為英語
- **國家/地區：**按◀▶鍵更改國家/地區
- **電視系統：**按◀▶鍵更改電視系統，可選 PAL / NTSC / Auto
- **視頻解析度：**按◀▶鍵更改視頻解析度，可選 720P / 1080i / 1080P
- **縱橫比模式：**按◀▶鍵更改縱橫比模式，可更改寬比高，可選 4:3 LetterBox/4:3 PanScan/16:9/Auto.
- **時間設置：**按◀▶鍵更改時間模式
- **信號提示音：**按◀▶鍵開啟/關閉提示音
- **手電筒：**按◀▶鍵開啟/關閉手電筒
- **PWR 單位：**按◀▶鍵更改 PWR 單位，可選 dBm/dBuV/dBmV
- **背光：**按◀▶鍵開啟/關閉背光
- **按鍵音：**按◀▶鍵開啟/關閉按鍵音
- **喇叭：**按◀▶鍵開啟/關閉喇叭
- **12V：**按◀▶鍵開啟/關閉 12V 輸出
- **家長鎖：**按 **OK** 鍵進入家長鎖
 1. **年齡限制：**按◀▶鍵更改限制，可選全部鎖定/查看全部/7 歲/12 歲/15 歲/18 歲
 2. **菜單鎖定：**按◀▶鍵開啟/關閉 菜單鎖定
 3. **頻道鎖定：**按◀▶鍵開啟/關閉 頻道鎖定
 4. **新密碼：**按數字鍵更改新密碼
- **出廠設置：**按 **OK** 鍵恢復出廠設定

注意：如果設置出廠設置，則將重置所有使用者設置和資料庫。

- **USB 升級：**進入 USB 升級介面之前，需要將 USB 插入 USB 按◀▶鍵更改升級模式 包括所有代碼、主代碼和用戶資料庫。選擇升級檔，然後按「開始」按鈕進行升級

警告：請不要關閉電源或拔出 USB，否則會損壞機器的軟體，無法再次啟動

- **USB 備份：**有兩種備份模式：用戶資料庫和預設。按「開始」按鈕進行備份

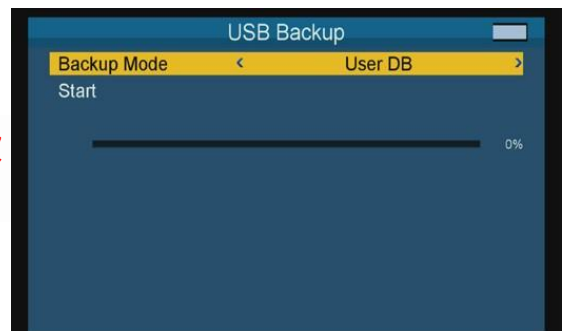

4. 技術參數

DVB-T/T2/C	
接頭類型	F母頭
輸入頻率	100 ~ 860 MHz
信號輸入強度範圍	-79.5dBm (MAX)
天線供電	5V, 12V/24V I _{max} 100mA
解調格式	16QAM,64QAM,256QAM
液晶螢幕	
螢幕類型	TFT 液晶螢幕
螢幕解析度	320(RGB) x 240
AV 輸出	
接頭類型	3.5 mm音源孔
影像輸出	CVBS
音訊輸出	立體聲音頻 L/R 輸出
HDMI 輸出	
格式	HDMI 1.3a
AV 輸入	
接頭類型	3.5 mm音源孔
影像輸出	CVBS
音訊輸出	立體聲音頻 L/R 輸出
視頻/音頻格式	
視頻編碼格式	MPEG-2 MP@HL, MPEG-1 Decoding, MPEG-4ASP@L5HDresolution, H.264 MP&HP@L4, HWJPEGdecoding, HEVC/H.265(10 Bit)
影像解析度	PAL-25 frame@720*576, NTSC-30 frame@720*480
視頻格式	4:3, 16:9, By Pan & Scan and Letter Box conversion
音頻編碼格式	MPEG-1 Layer I/II, MPEG-2 Layer I/II
音頻輸出	立體聲、單聲道、R/L
電源	
鋰電池	7.4V/3000mAh(以機器標籤為準)
變壓器	輸出 :D C12V/1.5A 輸入 : 100~240VAC 50/60Hz (以實際出貨為準)
消耗功率	Max. 10W